

ASTRIS

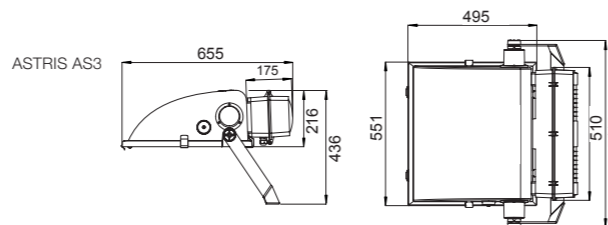
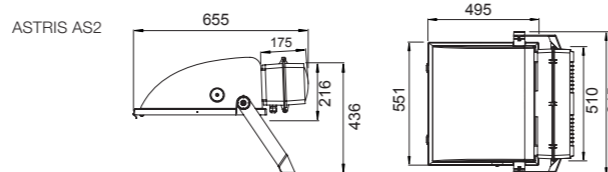
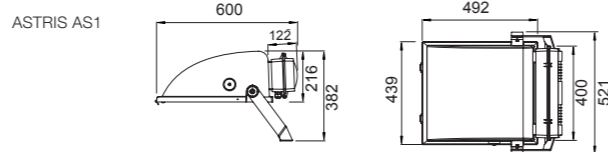
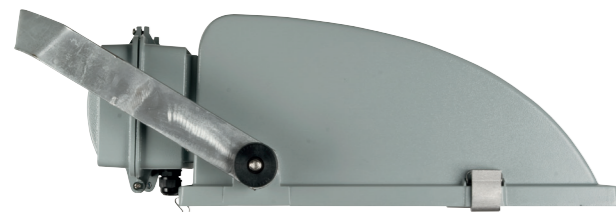

		AS1	AS2	AS3
<b>Felszerelhetőség</b>		U-kengyelrel		
<b>Méret</b>	Hosszúság	600 mm	655 mm	655 mm
	Szélesség	439 mm	551 mm	717 mm
	Magasság	382 mm	436 mm	436 mm
<b>Súly</b>		15,5 kg	23 kg	23,5 kg
<b>Mértékadó aerodinamikai felület</b>		0,09 m <sup>2</sup>	0,10 m <sup>2</sup>	0,10 m <sup>2</sup>
<b>Névleges feszültség</b>		230-240 V, 50 Hz		
<b>Teljesítmény</b>		max. 1000 W		

Típus	Nátrium fényforrással	Fémhalogén fényforrással
AS1	250 W (E40)	250 W (E40)
	400 W (E40)	400 W (E40)
	600 W (E40)	/
AS2	1000 W (E40)	1000 W (E40)
AS3	2 x 250 W (E40)	2 x 250 W (E40)
	2 x 400 W (E40)	2 x 400 W (E40)
	2 x 600 W (E40)	/

FÉNYTECHNIKAI ADATOK

ASTRIS AS2 1000 W fémhalogén fényforrással E40 keskenyen sugárzó I<sub>max</sub> = 1062 cd/km

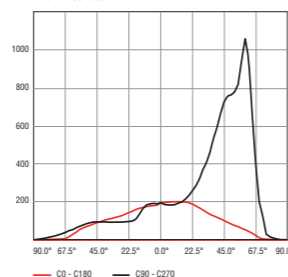

ASTRIS AS2 1000 W fémhalogén fényforrással E40 szélesen sugárzó I<sub>max</sub> = 1136 cd/km

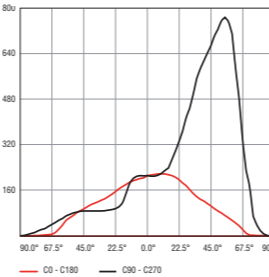

ASTRIS AS2 1000 W nátrium fényforrással E40 keskenyen sugárzó I<sub>max</sub> = 822 cd/km

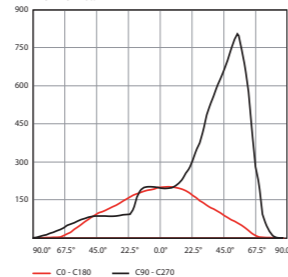

ASTRIS AS2 1000 W nátrium fényforrással E40 szélesen sugárzó I<sub>max</sub> = 768 cd/km

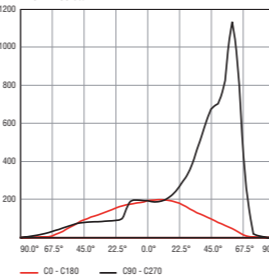

TERMÉKJELLEMZŐK

- Felszerelhetőség: U-kengyelrel
- Alkalmazás: utak, csomópontok, terek, parkolók, rakodóterületek vagy sportlétesítmények világítására
- Ajánlott fénypontmagasság: AS1: 8-12 m AS2, AS3: 10-20 m

MŰSZAKI ADATOK

- Öntött alumínium ház
- Választható méret: AS1, AS2 és AS3
- Horganyzott acél U-kengyel
- Edzett síkúveg búra
- Szerszám nélkül nyitható ház
- Aszimmetrikus alumínium tükör
- IP 65
- IK 08
- Érintésvédelmi osztály: I.
- Választható RAL szín (alapértelmezett: RAL 7035)

FELSZERELHETŐSÉG

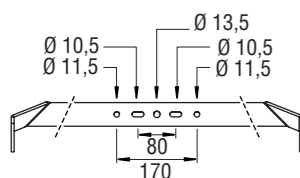

• Tűzhorganyzott U-kengyel

STELIS

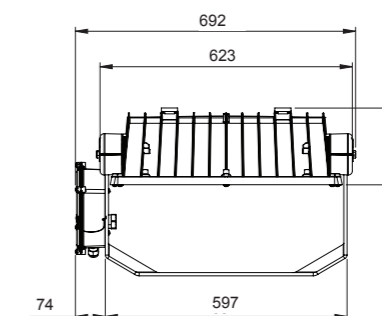
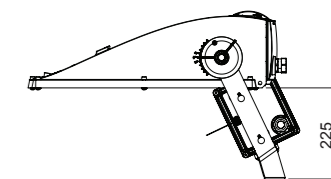
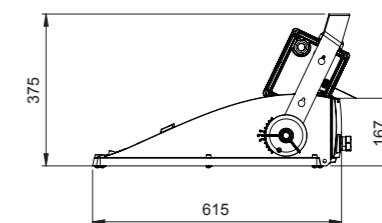

TERMÉKJELLEMZŐK

- Felszerelhetőség: U-kengyelrel
- Alkalmazás: utak, csomópontok, terek, parkolók, rakodóterületek vagy sportlétesítmények világítására
- Ajánlott fénypontmagasság: 15-30 m

MŰSZAKI ADATOK

- Öntött alumínium ház
- Horganyzott acél U-kengyel
- Edzett síkúveg búra
- Szerszám nélkül nyitható ház
- Működtetőegység külön szerelvényen
- Aszimmetrikus alumínium tükör
- IP 66
- IK 10
- Érintésvédelmi osztály: I.

ANYAGÖSSZETÉTEL

- Alumínium 90%, acél 5%, üveg 3%, egyéb 2%
- Megfelel a RoHS európai irányelvnek

VÉDETTSÉG

- IP 66 EN 60 529 szabvány szerint
- Extrudált szilikon tömítés
- Aktív szén-szűrős nyomáskiegyenlítés

FELSZERELHETŐSÉG

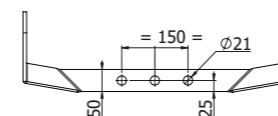

STELIS

		STELIS
<b>Alkalmazás</b>		utak, csomópontok, terek, parkolók, rakodóterületek vagy sportlétesítmények világítására
<b>Ajánlott fénypontmagasság</b>		15-30 m
<b>Felszerelhetőség</b>		U-kengyelrel
<b>Méret</b>	Hosszúság	615 mm
	Szélesség	623 mm
	Magasság	190 mm
<b>Súly</b>		18 kg
<b>Mértékadó aerodinamikai felület</b>		0,13 m <sup>2</sup>
<b>Névleges feszültség</b>		230-240 V, 50 Hz
<b>Teljesítmény</b>		max. 2000 W

FÉNYTECHNIKAI ADATOK

FÉNYVETŐ STELIS

Hosszú ívű OSRAM r<sup>2</sup>, 2000 W

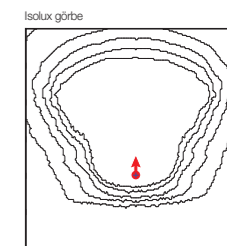
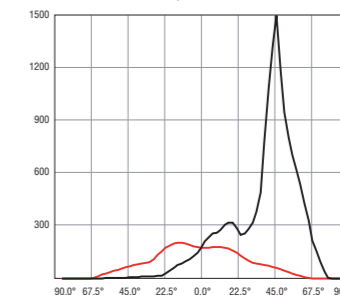

A folyamatos műszaki fejlesztés érdekében a termékek változtatásának jogát fenntartjuk!