

NOSZTALGIA VILÁGÍTÓTEST CSALÁD

Design: HOFEKA





KÖRÖS UZ

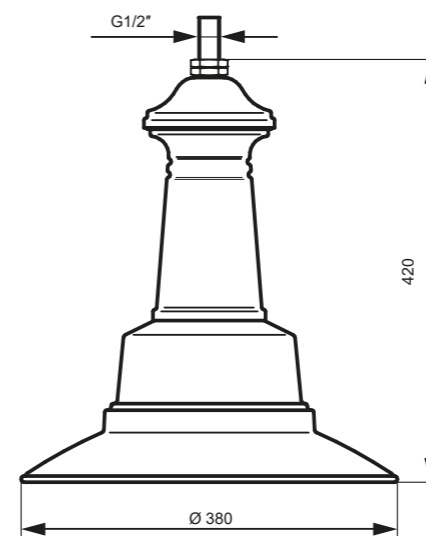

KÖRÖS UZ

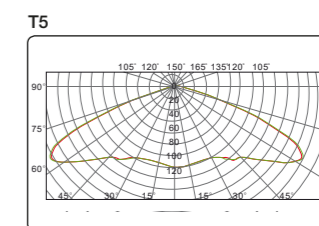
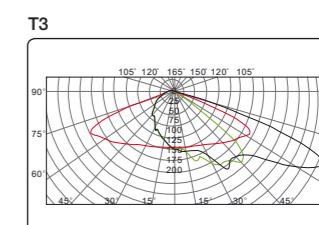
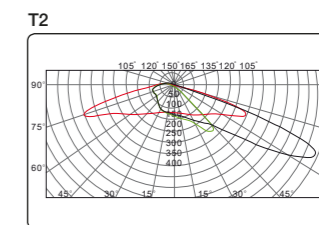
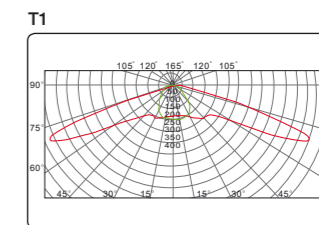

TERMÉKJELLEMZŐK

- Felszerelhetőség: oszlopkarra vagy sodronyra
- Alkalmazás: utak, kerékpárutak, parkok, terek, sétányok világítására
- Ajánlott fénypontmagasság: 4-8 m

MŰSZAKI ADATOK

- Fémnyomott ház
- Edzett síkúveg lezárás
- Szerszám nélkül cserélhető szerelőlap
- IP 65
- Érintésvédelmi osztály: I. vagy II.
- Választható RAL szín
- Színhőmérséklet: 2.200 K, 2.400 K, 2.700 K, 3.000 K vagy 4.000 K

VÉDETTSÉG

- IP 65 EN 60 529 szabvány szerint
- Extrudált szilikon tömítés

FELSZERELHETŐSÉG

- Függesztve 1/2"-os menet
- Egyedi oszlop és oszlopkar megoldások



		KÖRÖS UZ
Alkalmazás		utak, kerékpárutak, parkok, terek, sétányok világítására
Ajánlott fénypontmagasság		4-8 m
Felszerelhetőség		oszlopkarra vagy sodronyra
Méretek	Magasság	420 mm
	Szélesség	380 mm
Súly		3,5 kg
Választható optika típusok		T1, T2, T3, T5, P4, R3, M5, M6 vagy VerB
Névleges feszültség		230-240 V, 50 Hz
Teljesítmény		max. 35 W
Smart City Ready (opcionálisan)		NEMA vagy Zhaga csatlakozó
Védelem		túlfeszültség, túláram, túlmelegedés elleni védelem





TIHANY MINI UZ

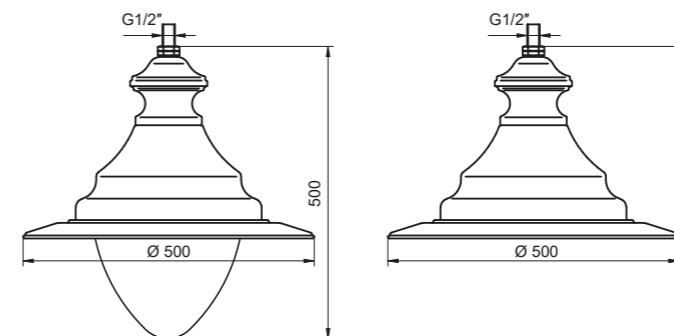

TIHANY MINI

TIHANY MINI UZ

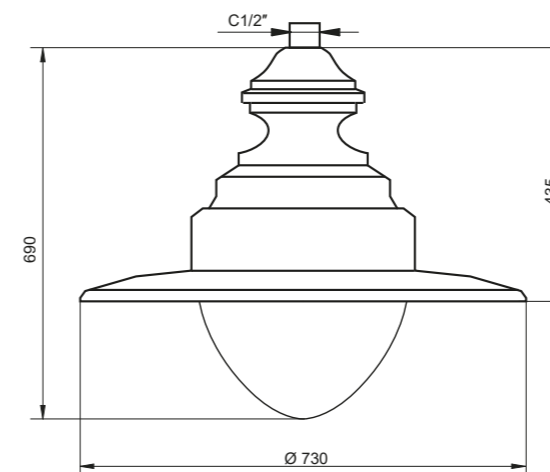

TIHANY MAXI

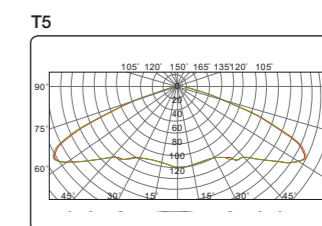
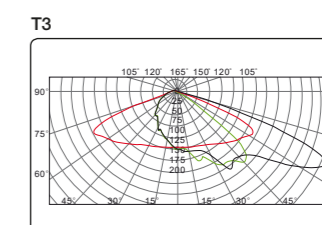
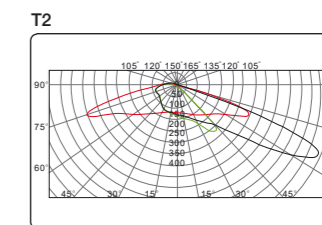
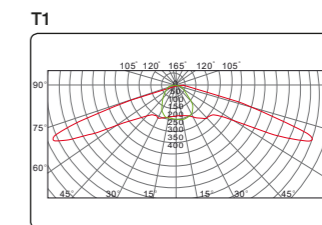

TERMÉKJELLEMZŐK

- Felszerelhetőség: oszlopkarra vagy sodronyra
- Alkalmazás: utak, kerékpárutak, parkok, terek, sétányok világítására
- Ajánlott fénypontmagasság: 4-12 m

MŰSZAKI ADATOK

- Fémnyomott ház
- Választható méret: TIHANY MINI, TIHANY MINI UZ, TIHANY MAXI, TIHANY MAXI UZ
- Edzett síküveg lezárás (UZ típus) vagy ütészálló műanyag (PC) búra
- Szerszám nélkül cserélhető szerelőlap
- IP 66
- Érintésvédelmi osztály: I. vagy II.
- Választható RAL szín
- Színhőmérséklet: 2.200 K, 2.400 K, 2.700 K, 3.000 K vagy 4.000 K

VÉDETTSÉG

- IP 66 EN 60 529 szabvány szerint
- Extrudált szilikon tömítés

FELSZERELHETŐSÉG

- Függesztve 1/2"-os menet
- Egyedi oszlop és oszlopkar megoldások



		TIHANY MINI	TIHANY MINI UZ	TIHANY MAXI	TIHANY MAXI UZ
Alkalmazás		utak, kerékpárutak, parkok, terek, sétányok világítására			
Ajánlott fénypontmagasság		4-12 m			
Felszerelhetőség		oszlopkarra vagy sodronyra			
Méret	Magasság	500 mm	330 mm	690 mm	435 mm
	Szélesség	500 mm	500 mm	730 mm	730 mm
Súly		4,5-10 kg			
Választható optika típusok		T1, T2, T3, T5, P4, R3, M5, M6 vagy VerB			
Névleges feszültség		230-240 V, 50 Hz			
Teljesítmény		max. 35 W		max. 105 W	
Smart City Ready (opcionálisan)		NEMA vagy Zhaga csatlakozó			
Védelem		túlfeszültség, túláram, túlmelegedés elleni védelem			





PANEKA MINI UZ

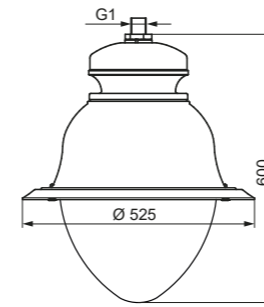

PANEKA MINI

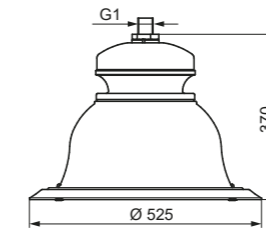

PANEKA MINI UZ

PANEKA MAXI UZ

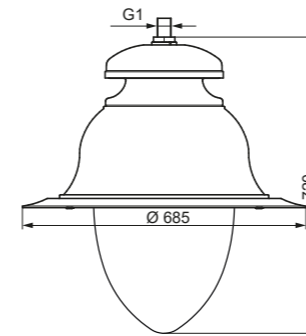

PANEKA MAXI

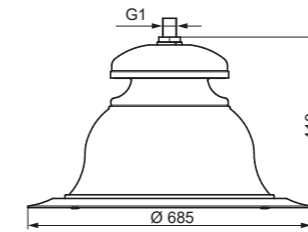

PANEKA MAXI UZ

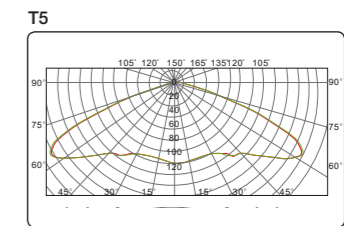
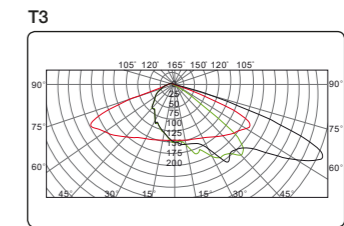
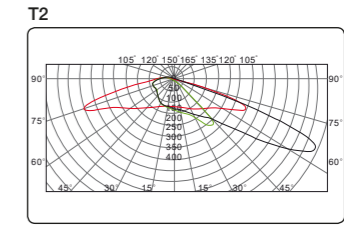
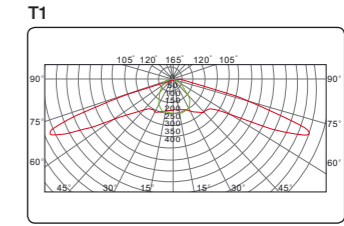

TERMÉKJELLEMZŐK

- Felszerelhetőség: oszlopkarra vagy sodronyra
- Alkalmazás: utak, kerékpárutak, parkok, terek, sétányok világítására
- Ajánlott fénypontmagasság: 6-12 m

MŰSZAKI ADATOK

- Fémmotom ház
- Választható méret: PANEKA MINI, PANEKA MINI UZ, PANEKA MAXI, PANEKA MAXI UZ
- Edzett síküveg lezárás (UZ típus) vagy ütésálló műanyag (PC) búra
- Szerszám nélkül cserélhető szerelőlap
- IP 66
- Érintésvédelmi osztály: I. vagy II.
- Választható RAL szín
- Színhőmérséklet: 2.200 K, 2.400 K, 2.700 K, 3.000 K vagy 4.000 K

VÉDETTSÉG

- IP 66 EN 60 529 szabvány szerint
- Extrudált szilikon tömítés

FELSZERELHETŐSÉG

- Függeszte 1"-os menet
- Egyedi oszlop és oszlopkar megoldások



	PANEKA MINI	PANEKA MINI UZ	PANEKA MAXI	PANEKA MAXI UZ
Alkalmazás	utak, kerékpárutak, parkok, terek, sétányok világítására			
Ajánlott fénypontmagasság	6-12 m			
Felszerelhetőség	oszlopkarra vagy sodronyra			
Méretek	Magasság 600 mm	Magasság 370 mm	Magasság 720 mm	Magasság 410 mm
	Szélesség 525 mm	Szélesség 525 mm	Szélesség 685 mm	Szélesség 685 mm
Súly	9-14 kg			
Választható optika típusok	T1, T2, T3, T5, P4, R3, M5, M6 vagy VerB			
Névleges feszültség	230-240 V, 50 Hz			
Teljesítmény	max. 105 W			
Smart City Ready (opcionálisan)	NEMA vagy Zhaga csatlakozó			
Védelem	túlfeszültség, túláram, túlmelegedés elleni védelem			





BUDAPEST MINI UZ



BUDAPEST MAXI UZ

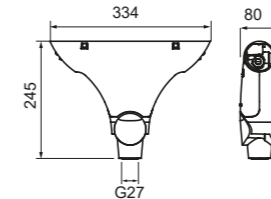

ÚTKÖZEPES RÖGZÍTŐ

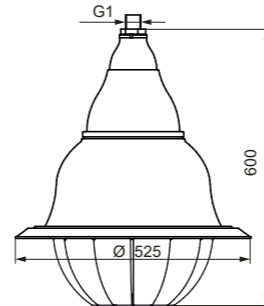

BUDAPEST MINI

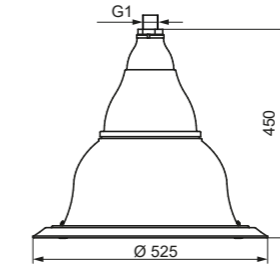

BUDAPEST MINI UZ

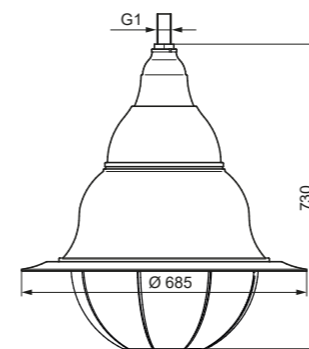

BUDAPEST MAXI

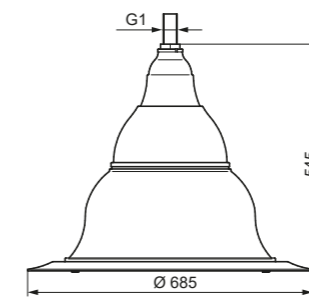

BUDAPEST MAXI UZ

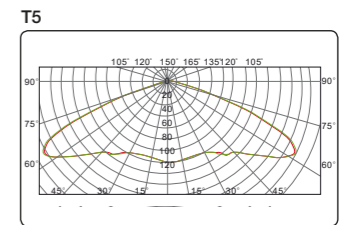
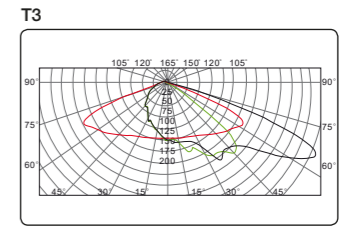
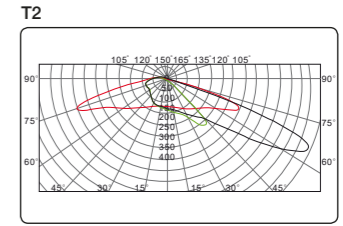
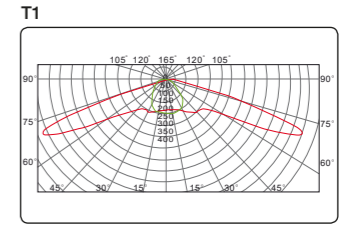

TERMÉKJELLEMZŐK

- Felszerelhetőség: oszlopkarra vagy sodronyra
- Alkalmazás: utak, kerékpárutak, parkok, terek, sétányok világítására
- Ajánlott fénypontmagasság: 6-12 m

MŰSZAKI ADATOK

- Fémnyomott ház
- Választható méret: BUDAPEST MINI, BUDAPEST MINI UZ, BUDAPEST MAXI, BUDAPEST MAXI UZ
- Edzett síküveg lezárás (UZ típus) vagy ütészálló műanyag (PC) búra
- Szerszám nélkül cserélhető szerelőlap
- IP 66
- Érintésvédelmi osztály: I. vagy II.
- Választható RAL szín
- Színhőmérséklet: 2.200 K, 2.400 K, 2.700 K, 3.000 K vagy 4.000 K

VÉDETSÉG

- IP 66 EN 60 529 szabvány szerint
- Extrudált szilikon tömítés

FELSZERELHETŐSÉG

- Függesztve 1"-os menet
- Útközepes rögzítés
- Egyedi oszlop és oszlopkar megoldások



	BUDAPEST MINI	BUDAPEST MINI UZ	BUDAPEST MAXI	BUDAPEST MAXI UZ
Alkalmazás	utak, kerékpárutak, parkok, terek, sétányok világítására			
Ajánlott fénypontmagasság	6-12 m			
Felszerelhetőség	oszlopkarra vagy sodronyra			
Méretek	Magasság 525 mm	Magasság 450 mm	Magasság 730 mm	Magasság 545 mm
	Szélesség 525 mm	Szélesség 525 mm	Szélesség 685 mm	Szélesség 685 mm
Súly	9-14 kg			
Választható optika típusok	T1, T2, T3, T5, P4, R3, M5, M6 vagy VerB			
Névleges feszültség	230-240 V, 50 Hz			
Teljesítmény	max. 105 W			
Smart City Ready (opcionálisan)	NEMA vagy Zhaga csatlakozó			
Védelem	túlfeszültség, túláram, túlmelegedés elleni védelem			

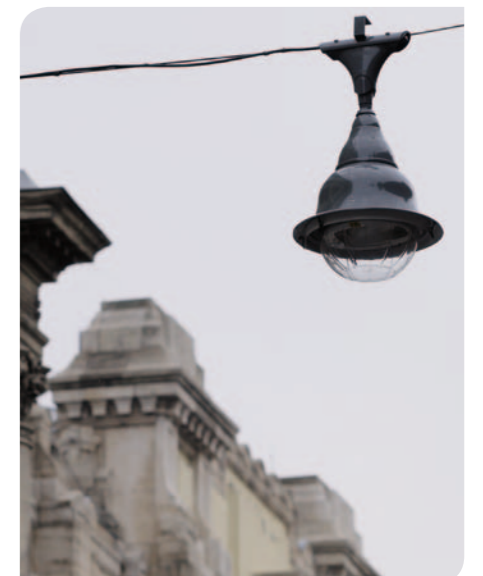



SZEGED MINI UZ

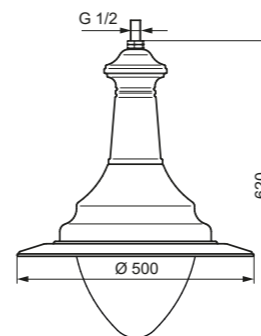

SZEGED MINI

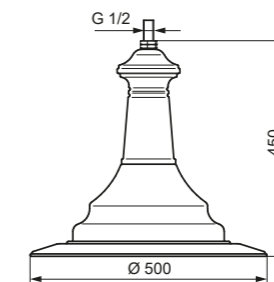

SZEGED MINI UZ

SZEGED MAXI UZ

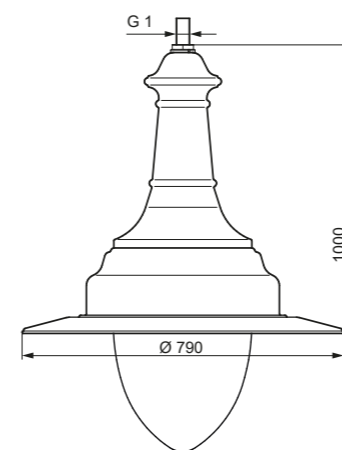

SZEGED MAXI

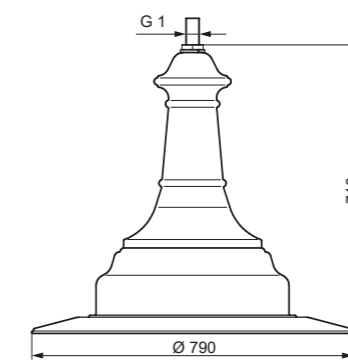

SZEGED MAXI UZ

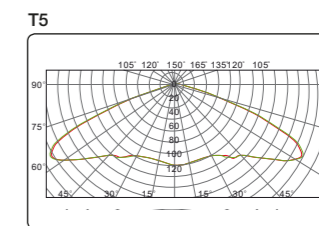
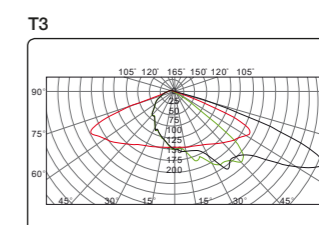
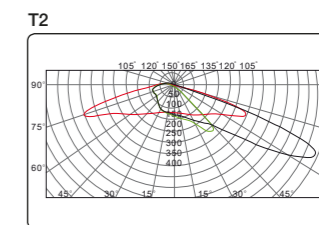
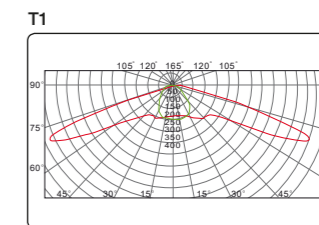

TERMÉKJELLEMZŐK

- Felszerelhetőség: oszlopkarra vagy sodronyra
- Alkalmazás: utak, kerékpárutak, parkok, terek, sétányok világítására
- Ajánlott fénypontmagasság: 8-12 m

MŰSZAKI ADATOK

- Fémnyomott ház
- Választható méret: SZEGED MINI, SZEGED MINI UZ, SZEGED MAXI, SZEGED MAXI UZ
- Edzett síküveg lezárás (UZ típus) vagy ütésálló műanyag (PC) búra
- Szerszám nélkül cserélhető szerelőlap
- IP 66
- Érintésvédelmi osztály: I. vagy II.
- Választható RAL szín
- Színhőmérséklet: 2.200 K, 2.400 K, 2.700 K, 3.000 K vagy 4.000 K

VÉDETSÉG

- IP 65 EN 60 529 szabvány szerint
- Extrudált szilikon tömítés

FELSZERELHETŐSÉG

- Függeszte 1"-os menet
- Egyedi oszlop és oszlopkar megoldások



		SZEGED MINI	SZEGED MINI UZ	SZEGED MAXI	SZEGED MAXI UZ
Alkalmazás		utak, kerékpárutak, parkok, terek, sétányok világítására			
Ajánlott fénypontmagasság		8-12 m			
Felszerelhetőség		oszlopkarra vagy sodronyra			
Méret	Magasság	620 mm	450 mm	1000 mm	710 mm
	Szélesség	500 mm	500 mm	790 mm	790 mm
Súly		6-25,5 kg			
Választható optika típusok		T1, T2, T3, T5, P4, R3, M5, M6 vagy VerB			
Névleges feszültség		230-240 V, 50 Hz			
Teljesítmény		max. 35 W		max. 105 W	
Smart City Ready (opcionálisan)		NEMA vagy Zhaga csatlakozó			
Védelem		túlfeszültség, túláram, túlmelegedés elleni védelem			



WEKERLE MAXI UZ

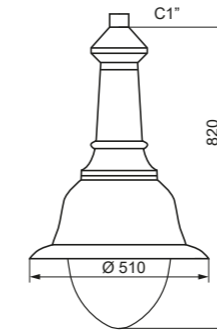

WEKERLE MINI

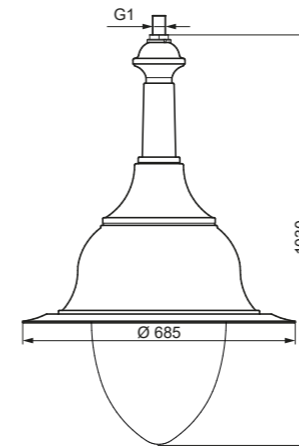

WEKERLE MAXI

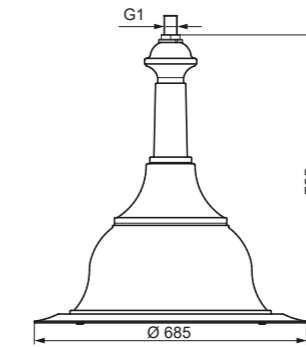

WEKERLE MAXI UZ

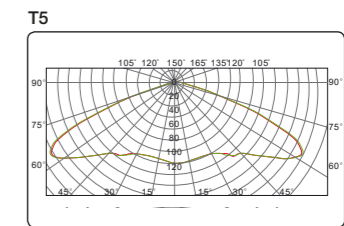
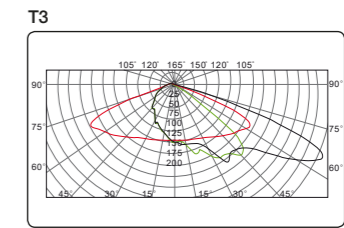
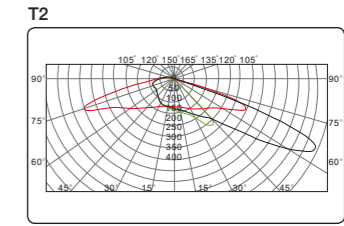
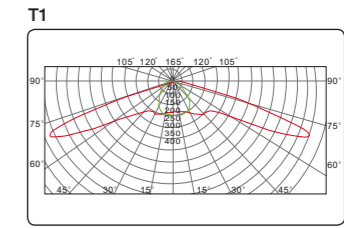

TERMÉKJELLEMZŐK

- Felszerelhetőség: oszlopkarra vagy sodronyra
- Alkalmazás: utak, kerékpárutak, parkok, terek, sétányok világítására
- Ajánlott fénypontmagasság: 8-12 m

MŰSZAKI ADATOK

- Fémnyomott ház
- Választható méret: WEKERLE MINI, WEKERLE MINI UZ, WEKERLE MAXI, WEKERLE MAXI UZ
- Edzett síküveg lezárás (UZ típus) vagy ütésálló műanyag (PC) búra
- Szerszám nélkül cserélhető szerelőlap
- IP 66
- Érintésvédelmi osztály: I. vagy II.
- Választható RAL szín
- Színhőmérséklet: 2.200 K, 2.400 K, 2.700 K, 3.000 K vagy 4.000 K

VÉDETTSÉG

- IP 65 EN 60 529 szabvány szerint
- Extrudált szilikon tömítés

FELSZERELHETŐSÉG

- Függesztve 1"-os menet
- Egyedi oszlop és oszlopkar megoldások



	WEKERLE MINI	WEKERLE MINI UZ	WEKERLE MAXI	WEKERLE MAXI UZ
Alkalmazás	utak, kerékpárutak, parkok, terek, sétányok világítására			
Ajánlott fénypontmagasság	8-12 m			
Felszerelhetőség	oszlopkarra vagy sodronyra			
Méretek	Magasság 510 mm	545 mm 510 mm	1030 mm 685 mm	725 mm 685 mm
Súly	8-14 kg			
Választható optika típusok	T1, T2, T3, T5, P4, R3, M5, M6 vagy VerB			
Névleges feszültség	230-240 V, 50 Hz			
Teljesítmény	max. 105 W			
Smart City Ready (opcionálisan)	NEMA vagy Zhaga csatlakozó			
Védelem	túlfeszültség, túláram, túlmelegedés elleni védelem			



FERENCI MAXI UZ

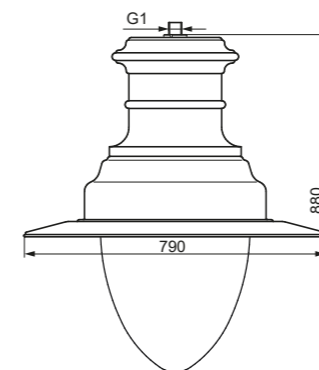

FERENCI MAXI

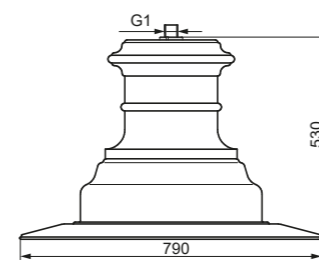

FERENCI MAXI UZ

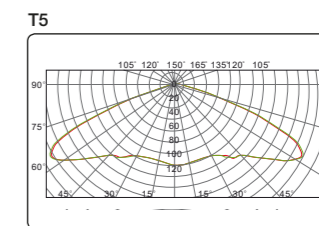
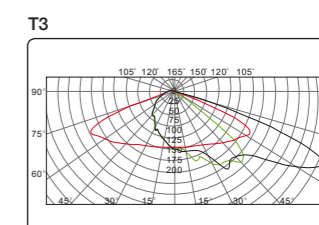
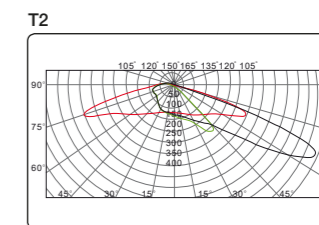
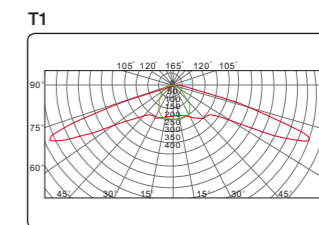

TERMÉKJELLEMZŐK

- Felszerelhetőség: oszlopkarra vagy sodronyra
- Alkalmazás: utak, kerékpárutak, parkok, terek, sétányok világítására
- Ajánlott fénypontmagasság: 8-12 m

MŰSZAKI ADATOK

- Fémnyomott ház
- Választható méret: FERENCI MAXI, FERENCI MAXI UZ
- Edzett síkúveg lezárás (UZ típus) vagy ütésálló műanyag (PC) búra
- Szerszám nélkül cserélhető szerelőlap
- IP 66
- Érintésvédelmi osztály: I. vagy II.
- Választható RAL szín
- Színhőmérséklet: 2.200 K, 2.400 K, 2.700 K, 3.000 K vagy 4.000 K

VÉDETSÉG

- IP 65 EN 60 529 szabvány szerint
- Extrudált szilikon tömítés

FELSZERELHETŐSÉG

- Függesztve 1"-os menet
- Egyedi oszlop és oszlopkar megoldások



		FERENCI MAXI	FERENCI MAXI UZ
Alkalmazás		utak, kerékpárutak, parkok, terek, sétányok világítására	
Ajánlott fénypontmagasság		8-12 m	
Felszerelhetőség		oszlopkarra vagy sodronyra	
Méret	Magasság	880 mm	530 mm
	Szélesség	700 mm	790 mm
Súly		22-25,5 kg	
Választható optika típusok		T1, T2, T3, T5, P4, R3, M5, M6 vagy VerB	
Névleges feszültség		230-240 V, 50 Hz	
Teljesítmény		max. 105 W	
Smart City Ready (opcionálisan)		NEMA vagy Zhaga csatlakozó	
Védelem		túlfeszültség, túláram, túlmelegedés elleni védelem	